

ユーザーガイド

本書ではベアリングヒーターの準備や基本的な使い方を説明しています。
詳しい内容につきましては必ず取扱説明書をご参照ください。

各部の名称

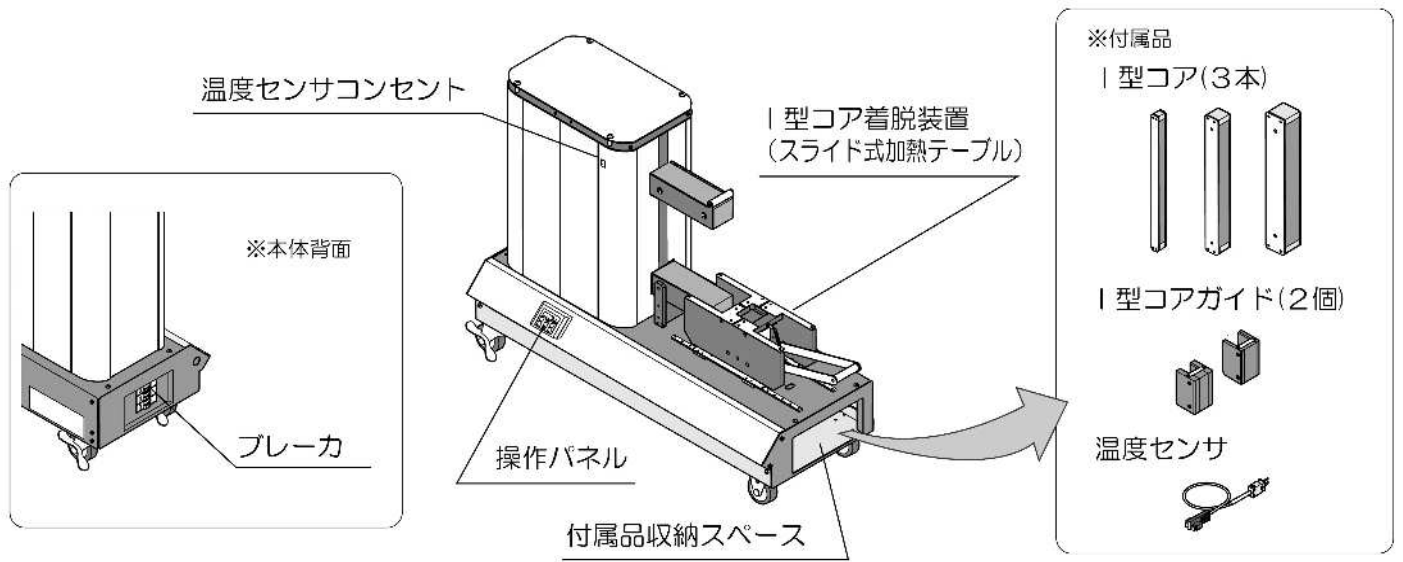

加熱の準備

1. 電源ケーブルを接続します。
※取扱説明書の「電源ケーブル接続方法」に従って正しく接続してください。

2. I型コアと本体コアの研磨面にグリスを十分塗布します。
※不足するとサビの発生や騒音・振動の原因になります。

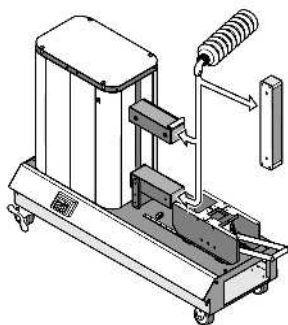

3. I型コア着脱装置にベアリングを乗せ、内径部を貫通させてI型コアを設置します。

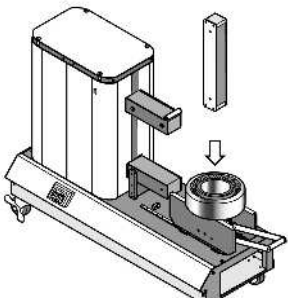

※ガイドの設定のあるI型コアを使用する場合にはガイドを先に設置してください。

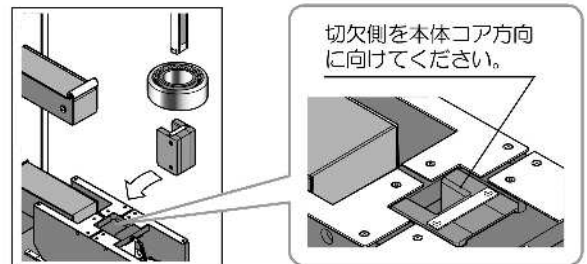

4. I型コア着脱装置をスライドさせ、I型コアの研磨面と本体コアの研磨面が接するようにし、温度センサを接続します。

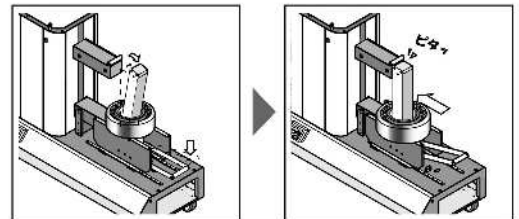

5. ブレーカをONにします。
※ブレーカについている、接点位置表示窓を確認してください。(ON→赤、OFF→緑)
※温度センサが未接続の場合、操作パネルの表示が下図になります。



温度設定で加熱する

1. 温度センサを温度センサコンセントに差し込み、検出端をベアリング内輪の上に設置します。

※温度センサコンセントの「+」「-」にご確認ください。

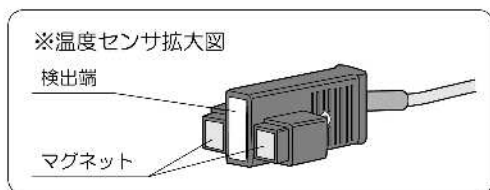
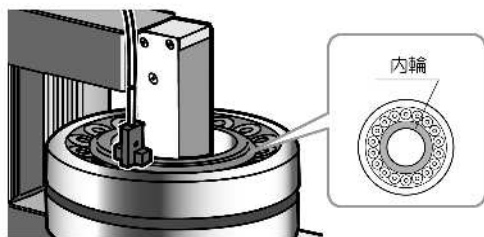

※温度センサを接続すると操作パネルに「110c」が表示されることを確認してください。
(初期設定110℃)

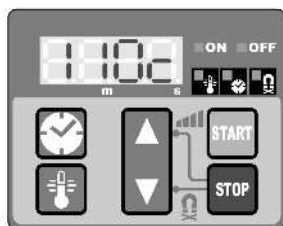

2. 操作パネルの を押して加熱温度を設定します。

※タイマー制御モードになっている場合は を押してから設定してください。

3. を押して加熱を開始します。
4. 設定温度まで加熱するとブザーが鳴りますので を押します。

※温度制御モードの場合は設定温度に到達すると自動で保温モードに移行します。

※ストップボタンを押すと保温動作を終了し自動脱磁を行った後、停止します。

5. 温度センサを取り外し、I型コア着脱装置をスライドさせます。

6. I型コアとベアリングを取り外します。

※ベアリングは高温となっていますので手袋を着用してください。

タイマーで加熱する

1. を押してタイマー制御モードにします。

※タイマーは99分59秒まで設定可能です。(初期設定0秒)

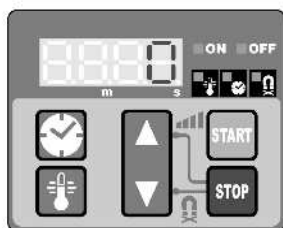

2. 操作パネルの を押して加熱時間を設定します。

3. を押して加熱を開始します。

4. 加熱が終了すると自動脱磁を行いブザーが鳴ります。

5. を押してブザーを止めます。

6. I型コア着脱装置をスライドさせます。

7. I型コアとベアリングを取り外します。

※ベアリングは高温となっていますので手袋を着用してください。

手動で脱磁する

1. 温度センサをベアリングの上から外し、 と を同時に押します。